

rock



КАТАЛОГ

СИСТЕМА
ДЕНТАЛЬНЫХ ИМПЛАНТАТОВ

classic

rock



2

classic



ИМПЛАНТАЦИОННАЯ СИСТЕМА A2

КЛИНИЧЕСКИЙ ОПЫТ
И ТЕХНИЧЕСКИЙ ПРОГРЕСС,
ВОПЛОЩЕННЫЕ В ТИТАНЕ

Холодноупрочненный
чистый титан Grade 4

Самозаклинивающее
конусное соединение
(5,7°)

Универсальная ортопедическая
платформа
(2,5 мм)

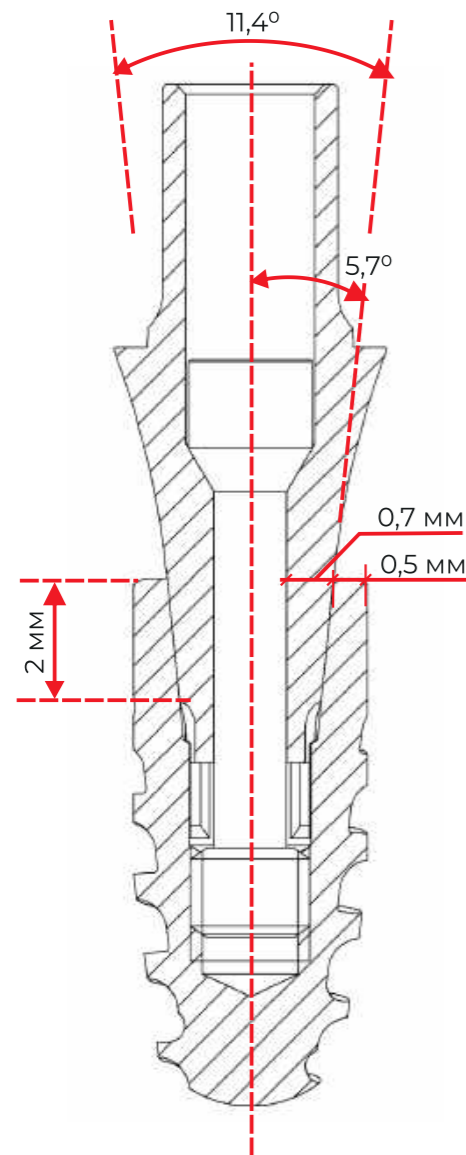

A2 rock

АКТИВНАЯ
РЕЗЬБА

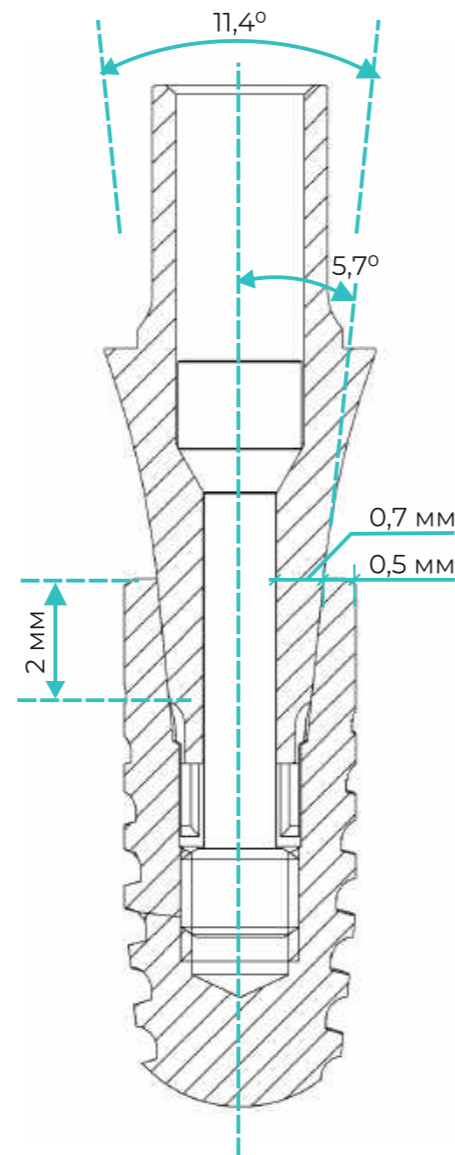

A2 classic

ПРОГРЕССИВНАЯ
РЕЗЬБА

БЕЗОПАСНЫЙ

ДЕНТАЛЬНЫЕ ИМПЛАНТАТЫ A2 изготовлены из чистого гипоаллергенного титана марки Grade 4. Запатентованная технология бесконтактной обработки поверхности позволяет избежать загрязнения имплантата и создает оптимальные условия для остеоинтеграции.

ПРОЧНЫЙ

Самозаклинивающее конусное соединение ДЕНТАЛЬНЫХ ИМПЛАНТАТОВ A2 исключает микроподвижность и повышает прочность всей конструкции. Толстые стенки имплантата снижают риск перелома даже при использовании имплантатов малого диаметра (3,5 мм) в области моляров.

СТАБИЛЬНЫЙ

Широкое плечо имплантата и узкая шейка абатмента обеспечивают выраженный эффект переключения платформ, что в сочетании с субкостальной постановкой ДЕНТАЛЬНЫХ ИМПЛАНТАТОВ A2 обеспечивает стабильность кости и мягких тканей.

УНИВЕРСАЛЬНЫЙ

Два дизайна резьбы ДЕНТАЛЬНЫХ ИМПЛАНТАТОВ A2 обеспечивают превосходную первичную стабильность в любом типе костной ткани, а широкий ассортимент ортопедических компонентов гарантирует универсальность системы даже в самых сложных клинических случаях.

ДЕНТАЛЬНЫЕ ИМПЛАНТАТЫ А2

ДВА ДИЗАЙНА РЕЗЬБЫ –
ЕДИНАЯ ОРТОПЕДИЧЕСКАЯ ПЛАТФОРМА

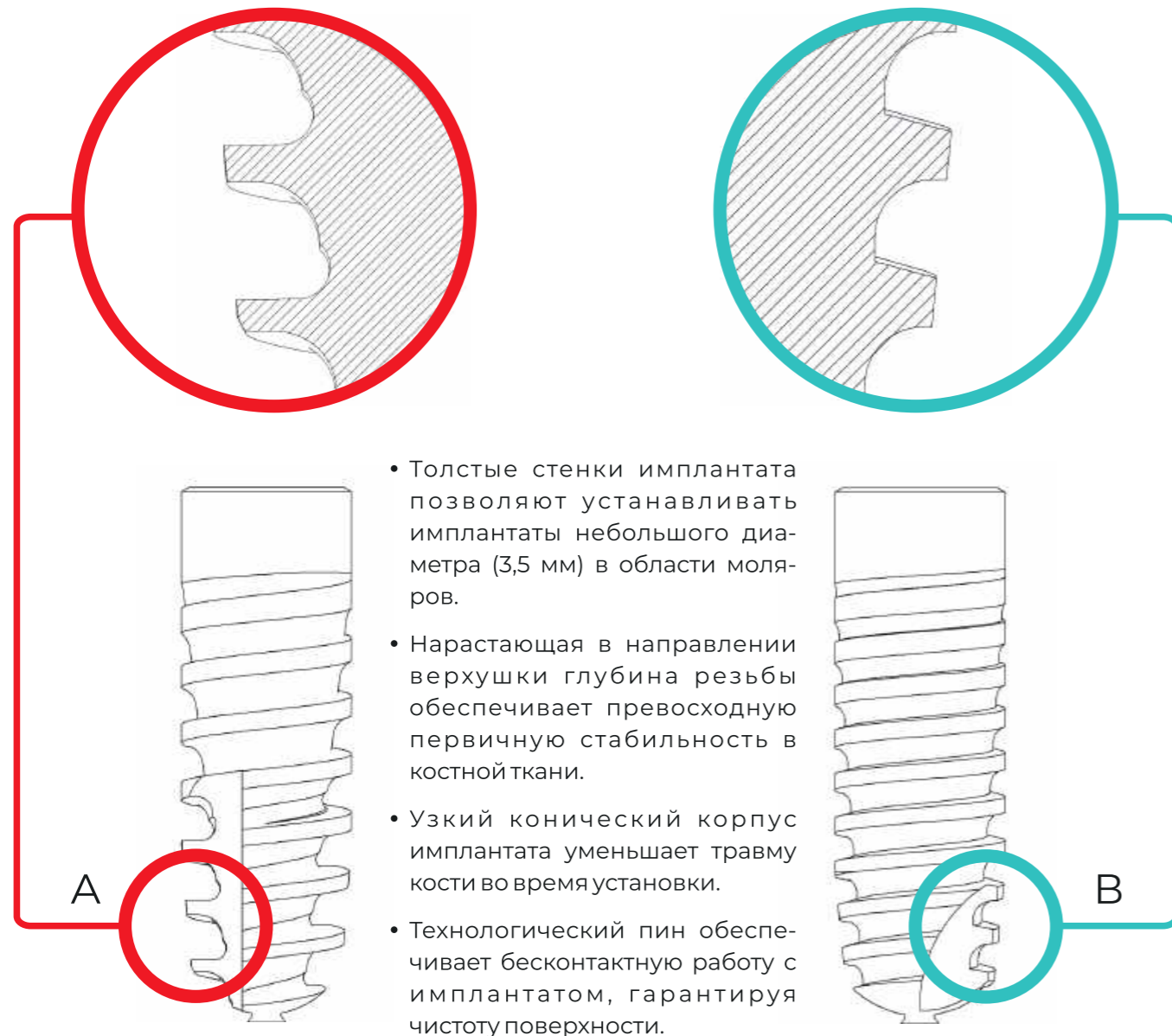

A2 rock
АКТИВНАЯ
РЕЗЬБА

A2 classic
ПРОГРЕССИВНАЯ
РЕЗЬБА

MAG
x 300

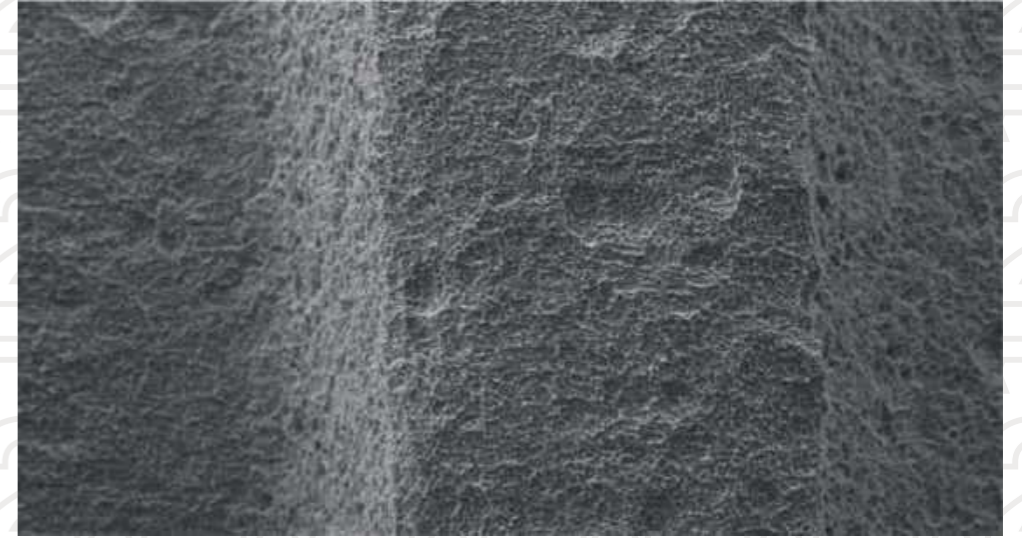

MAG
x 1000

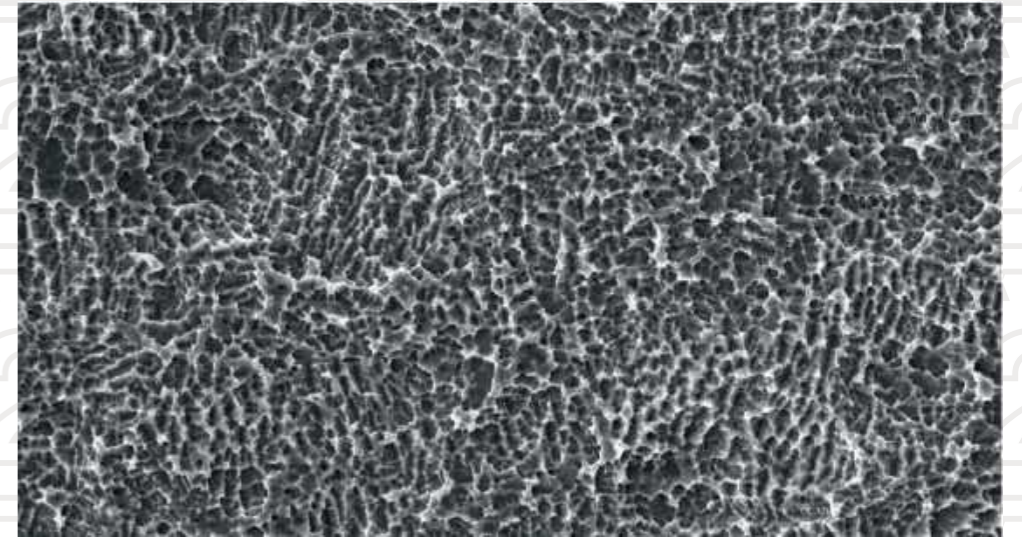

MAG
x 3000

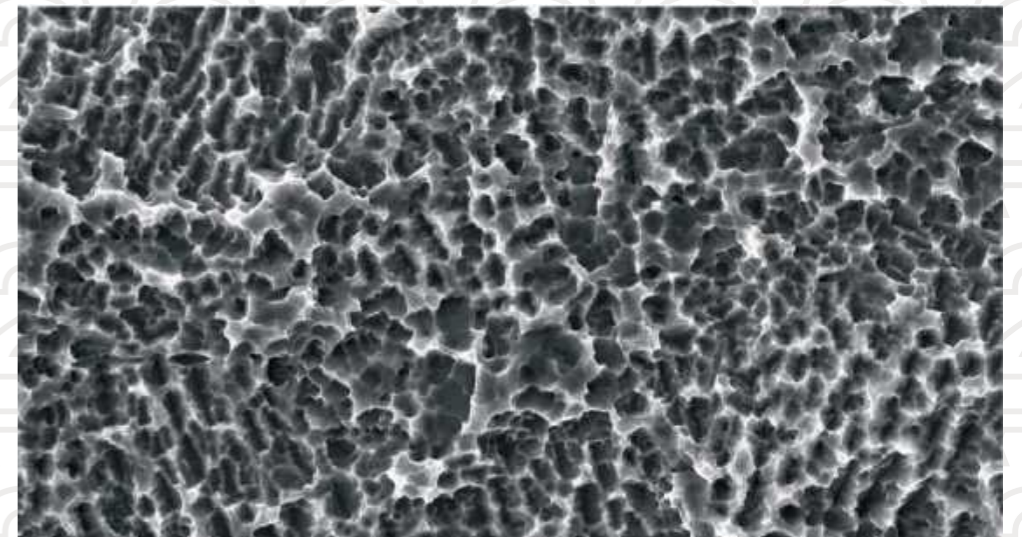

MAG
x 5000

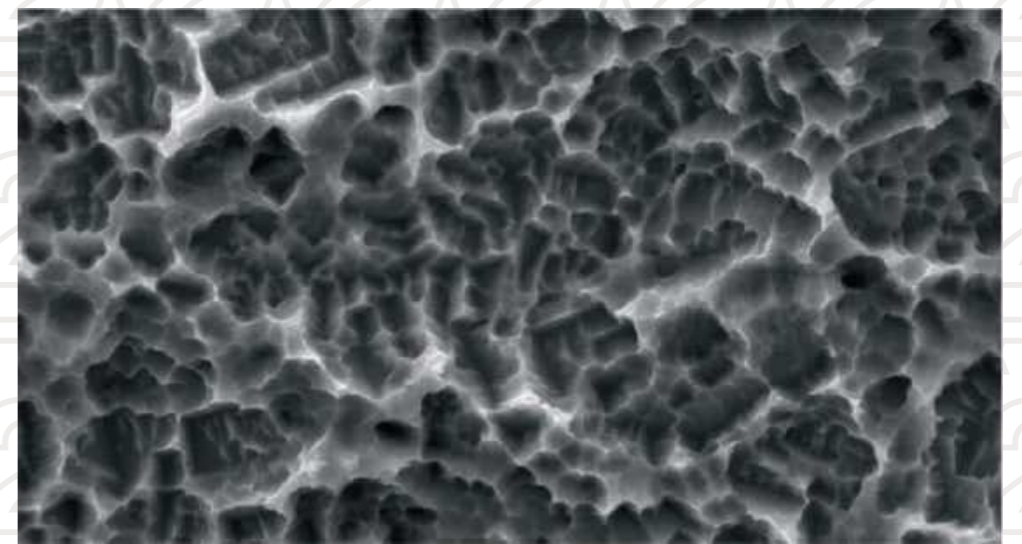

ДЕНТАЛЬНЫЕ ИМПЛАНТАТЫ A2 ROCK

ВНУТРЕННЯЯ ГЕРМЕТИЧНАЯ БЛИСТЕРНАЯ УПАКОВКА обеспечивает стерильность продукта.

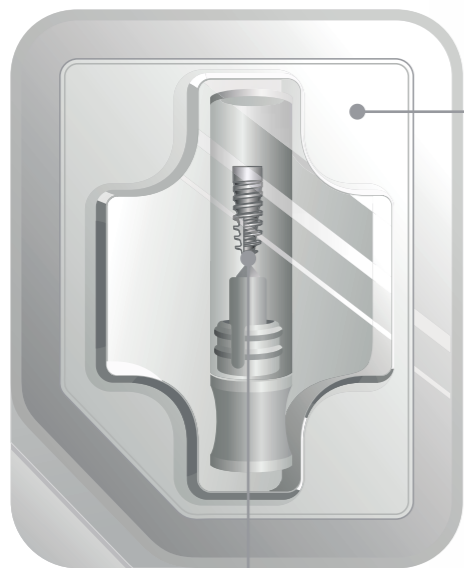

ИМПЛАНТАТ



ВНЕШНЯЯ КАРТОННАЯ УПАКОВКА защищает продукт от внешних повреждений. Перфорированный клапан облегчает вскрытие во время операции.

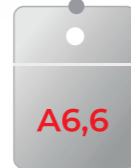

БУКВЕННО-ЦВЕТОВОЕ КОДИРОВАНИЕ облегчает распознавание продукта.

БУКВЕННО-ЦВЕТОВАЯ МАРКИРОВКА

Диаметр имплантата 3,5 мм обозначен красной латинской буквой «А», диаметр 4,5 мм - желтой латинской буквой «В».

ПАСПОРТ ИМПЛАНТАТА гарантирует пациенту оригинальность продукта.

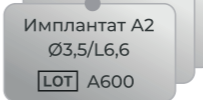

МИНИ-НАКЛЕЙКИ с указанием наименования, размера и номера партии имплантата.

ИНФОРМАЦИОННАЯ НАКЛЕЙКА



ИНСТРУКЦИЯ

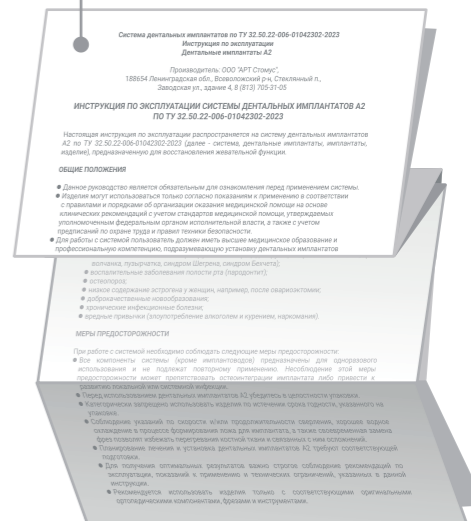

ДЕНТАЛЬНЫЕ ИМПЛАНТАТЫ A2 ROCK Ø 3,5 мм

A2-ROCK-01.01	A2-ROCK-01.02	A2-ROCK-01.03	A2-ROCK-01.04	A2-ROCK-01.05
A2 ROCK A6,6 Ø 3,5 мм длина 6,6 мм	A2 ROCK A8 Ø 3,5 мм длина 8 мм	A2 ROCK A9,5 Ø 3,5 мм длина 9,5 мм	A2 ROCK A11 Ø 3,5 мм длина 11 мм	A2 ROCK A14 Ø 3,5 мм длина 14 мм

ДЕНТАЛЬНЫЕ ИМПЛАНТАТЫ A2 ROCK Ø 4,5 мм

A2-ROCK-02.01	A2-ROCK-02.02	A2-ROCK-02.03	A2-ROCK-02.04	A2-ROCK-02.05
A2 ROCK B6,6 Ø 4,5 мм длина 6,6 мм	A2 ROCK B8 Ø 4,5 мм длина 8 мм	A2 ROCK B9,5 Ø 4,5 мм длина 9,5 мм	A2 ROCK B11 Ø 4,5 мм длина 11 мм	A2 ROCK B14 Ø 4,5 мм длина 14 мм

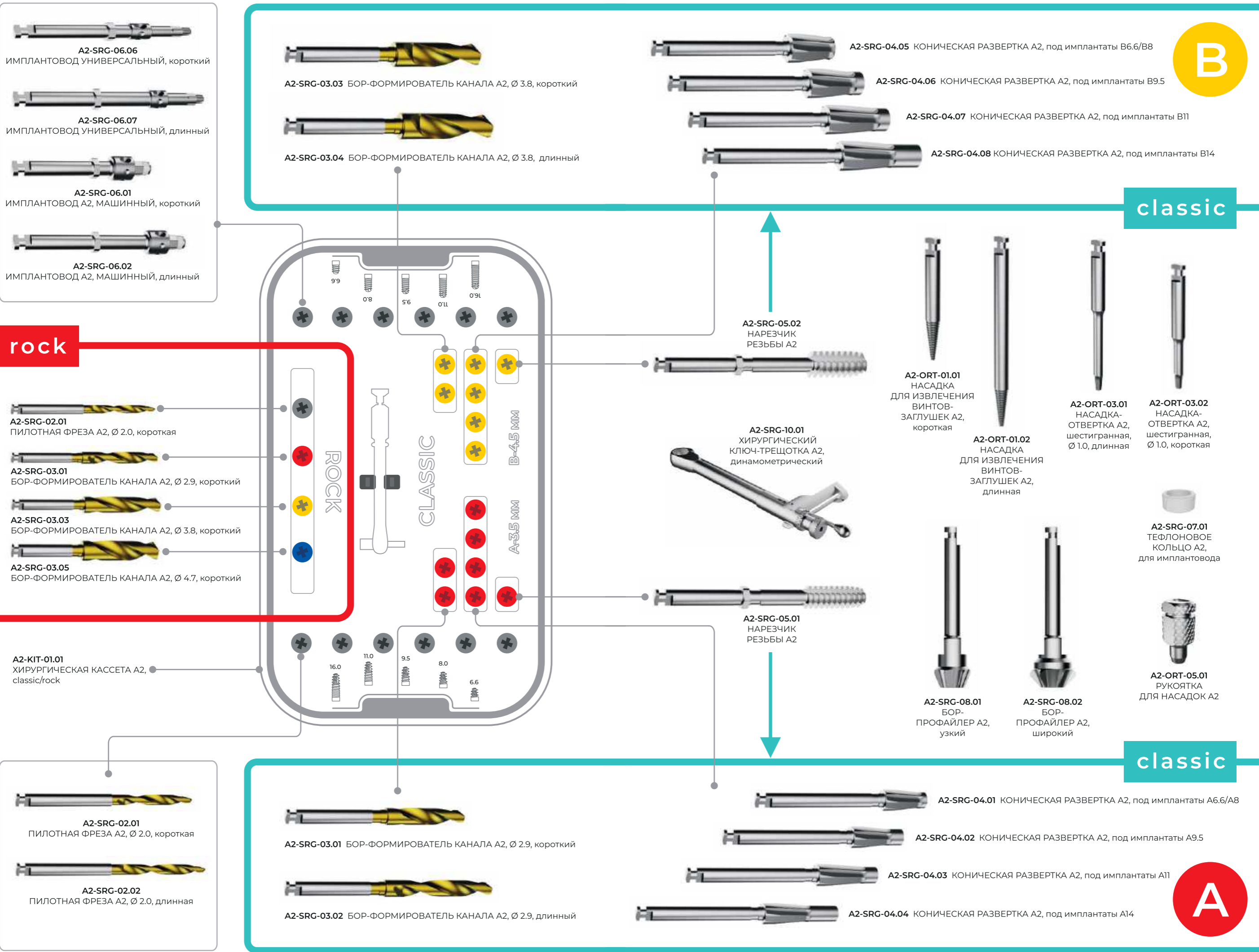

- A2-SRG-06.06** ИМПЛАНТОВОД УНИВЕРСАЛЬНЫЙ, короткий
- A2-SRG-06.07** ИМПЛАНТОВОД УНИВЕРСАЛЬНЫЙ, длинный
- A2-SRG-06.01** ИМПЛАНТОВОД A2, МАШИННЫЙ, короткий
- A2-SRG-06.02** ИМПЛАНТОВОД A2, МАШИННЫЙ, длинный

- A2-SRG-03.03** БОР-ФОРМИРОВАТЕЛЬ КАНАЛА A2, Ø 3.8, короткий
- A2-SRG-03.04** БОР-ФОРМИРОВАТЕЛЬ КАНАЛА A2, Ø 3.8, длинный
- A2-SRG-04.05** КОНИЧЕСКАЯ РАЗВЕРТКА A2, под имплантаты B6.6/B8
- A2-SRG-04.06** КОНИЧЕСКАЯ РАЗВЕРТКА A2, под имплантаты B9.5
- A2-SRG-04.07** КОНИЧЕСКАЯ РАЗВЕРТКА A2, под имплантаты B11
- A2-SRG-04.08** КОНИЧЕСКАЯ РАЗВЕРТКА A2, под имплантаты B14

- rock**
- A2-SRG-02.01** ПИЛОТНАЯ ФРЕЗА A2, Ø 2.0, короткая
 - A2-SRG-03.01** БОР-ФОРМИРОВАТЕЛЬ КАНАЛА A2, Ø 2.9, короткий
 - A2-SRG-03.03** БОР-ФОРМИРОВАТЕЛЬ КАНАЛА A2, Ø 3.8, короткий
 - A2-SRG-03.05** БОР-ФОРМИРОВАТЕЛЬ КАНАЛА A2, Ø 4.7, короткий

- A2-SRG-05.02** НАРЕЗЧИК РЕЗЬБЫ A2
- A2-SRG-10.01** ХИРУРГИЧЕСКИЙ КЛЮЧ-ТРЕЩОТКА A2, динамометрический
- A2-SRG-05.01** НАРЕЗЧИК РЕЗЬБЫ A2
- A2-ORT-01.01** НАСАДКА ДЛЯ ИЗВЛЕЧЕНИЯ ВИНТОВ-ЗАГЛУШЕК A2, короткая
- A2-ORT-01.02** НАСАДКА ДЛЯ ИЗВЛЕЧЕНИЯ ВИНТОВ-ЗАГЛУШЕК A2, длинная
- A2-ORT-03.01** НАСАДКА-ОТВЕРТКА A2, шестигранная, Ø 1.0, длинная
- A2-ORT-03.02** НАСАДКА-ОТВЕРТКА A2, шестигранная, Ø 1.0, короткая
- A2-SRG-07.01** ТЕФЛОНОВОЕ КОЛЬЦО A2, для имплантовода
- A2-ORT-05.01** РУКОЯТКА ДЛЯ НАСАДОК A2
- A2-SRG-08.01** БОР-ПРОФАЙЛЕР A2, узкий
- A2-SRG-08.02** БОР-ПРОФАЙЛЕР A2, широкий

- A2-KIT-01.01** ХИРУРГИЧЕСКАЯ КАССЕТА A2, classic/rock
- A2-SRG-02.01** ПИЛОТНАЯ ФРЕЗА A2, Ø 2.0, короткая
- A2-SRG-02.02** ПИЛОТНАЯ ФРЕЗА A2, Ø 2.0, длинная

- A2-SRG-03.01** БОР-ФОРМИРОВАТЕЛЬ КАНАЛА A2, Ø 2.9, короткий
- A2-SRG-03.02** БОР-ФОРМИРОВАТЕЛЬ КАНАЛА A2, Ø 2.9, длинный
- A2-SRG-04.01** КОНИЧЕСКАЯ РАЗВЕРТКА A2, под имплантаты A6.6/A8
- A2-SRG-04.02** КОНИЧЕСКАЯ РАЗВЕРТКА A2, под имплантаты A9.5
- A2-SRG-04.03** КОНИЧЕСКАЯ РАЗВЕРТКА A2, под имплантаты A11
- A2-SRG-04.04** КОНИЧЕСКАЯ РАЗВЕРТКА A2, под имплантаты A14

ФОРМИРОВАНИЕ КОСТИ И ТКАНЕЙ ВОКРУГ ДЕНТАЛЬНЫХ ИМПЛАНТАТОВ А2

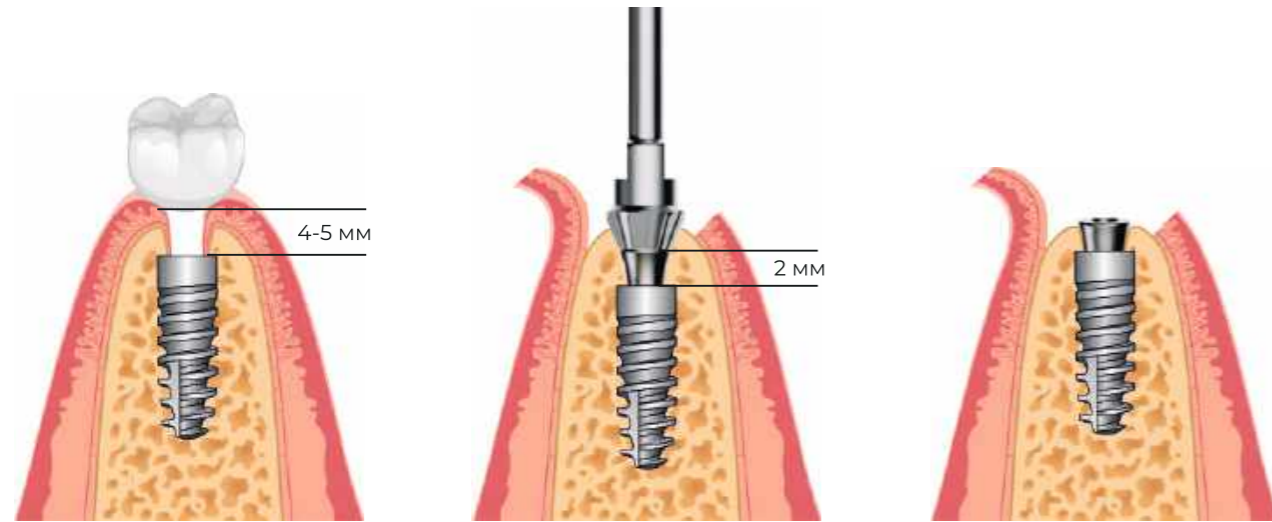

Дентальные имплантаты А2 предназначены для **СУБКРЕСТАЛЬНОЙ УСТАНОВКИ** (ниже вершины альвеолярного отростка). Глубина погружения определяется индивидуально, с учетом анатомии кости и мягких тканей, таким образом, чтобы общее расстояние от зенита коронки до плеча имплантата составляло 4-5 мм.

При установке имплантата А2 более чем на 2 мм ниже вершины альвеолярного отростка требуется дополнительное профилирование кости. Используйте **ОСНОВАНИЕ-ГЛУБИНОМЕР А2** в качестве измерительного инструмента и направляющей для **БОРА-ПРОФАЙЛЕРА А2**.

Для изоляции внутренней части имплантата формирования костной манжетки на этапе заживления используйте **ВИНТЫ-ЗАГЛУШКИ А2** высотой 0 мм, 1 мм или 2 мм.

ВРЕМЕННЫЕ АБАТМЕНТЫ А2	ВИНТЫ-ЗАГЛУШКИ А2		
 A2-BAS-01.02 ОСНОВАНИЕ-ГЛУБИНОМЕР А2	 A2-ZAG-02.00 ВИНТ-ЗАГЛУШКА А2, высота 0 мм	 A2-ZAG-02.01 ВИНТ-ЗАГЛУШКА А2, высота 1 мм	 A2-ZAG-02.02 ВИНТ-ЗАГЛУШКА А2, высота 2 мм

ВРЕМЕННЫЕ АБАТМЕНТЫ А2			
М		L	
 A2-TMP-01.01 АБАТМЕНТ ВРЕМЕННЫЙ А2 без индекса (М), глубина десны 2,4	 A2-TMP-01.02 АБАТМЕНТ ВРЕМЕННЫЙ А2 с индексом (М), глубина десны 2,4	 A2-TMP-01.03 АБАТМЕНТ ВРЕМЕННЫЙ А2 без индекса (L), глубина десны 3,5	 A2-TMP-01.04 АБАТМЕНТ ВРЕМЕННЫЙ А2 с индексом (L), глубина десны 3,5

ФОРМИРОВАНИЕ ТКАНЕЙ ВОКРУГ ДЕНТАЛЬНЫХ ИМПЛАНТАТОВ А2

по двухэтапному протоколу заживления, трангингивально или же в концепции немедленной нагрузки

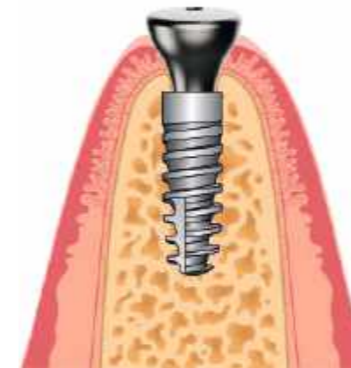

Для формирования мягких тканей вокруг имплантата используются **ФОРМИРОВАТЕЛИ ДЕСНЫ А2**. Выбор формирователя десны определяется толщиной мягких тканей, глубиной субкостальной погружения имплантата и профилем прорезывания будущей коронки. Узкие **ФОРМИРОВАТЕЛИ ДЕСНЫ А2** (ø 3,5 мм) – верхние боковые резцы и резцы нижней челюсти.

Средние **ФОРМИРОВАТЕЛИ ДЕСНЫ А2** (ø 5,5 мм) – клыки и премоляры. Широкие **ФОРМИРОВАТЕЛИ ДЕСНЫ А2** (ø 7,5 мм) – для моляров и центральных резцов.

Для индивидуализации используйте двухкомпонентные абатменты.

ФОРМИРОВАТЕЛИ ДЕСНЫ А2			
S	M	L	XL
 A2-FDM-05.01 ФОРМИРОВАТЕЛЬ ДЕСНЫ А2 узкий (S), глубина десны 1.5	 A2-FDM-05.02 ФОРМИРОВАТЕЛЬ ДЕСНЫ А2 узкий (M), глубина десны 3.0	 A2-FDM-05.03 ФОРМИРОВАТЕЛЬ ДЕСНЫ А2 узкий (L), глубина десны 4.5	 A2-FDM-05.04 ФОРМИРОВАТЕЛЬ ДЕСНЫ А2 узкий (XL), глубина десны 6.0
	 A2-FDM-05.07 ФОРМИРОВАТЕЛЬ ДЕСНЫ А2 средний (M), глубина десны 3.0	 A2-FDM-05.08 ФОРМИРОВАТЕЛЬ ДЕСНЫ А2 средний (L), глубина десны 4.5	 A2-FDM-05.09 ФОРМИРОВАТЕЛЬ ДЕСНЫ А2 средний (XL), глубина десны 6.0
		 A2-FDM-05.11 ФОРМИРОВАТЕЛЬ ДЕСНЫ А2 широкий (L), глубина десны 4.5	 A2-FDM-05.12 ФОРМИРОВАТЕЛЬ ДЕСНЫ А2 широкий (XL), глубина десны 6.0

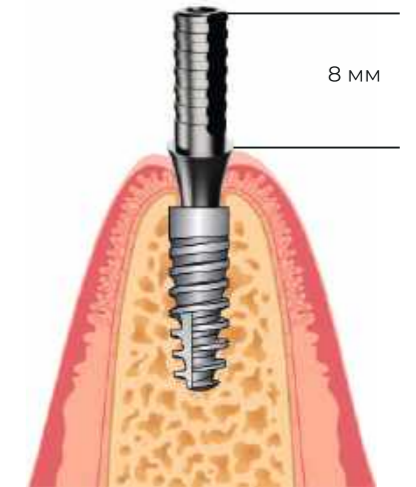

ВРЕМЕННЫЕ АБАТМЕНТЫ А2 предназначены для временного протезирования. Высокая наддесневая часть (8 мм) может быть редуцирована до необходимого уровня, а глубокие ретенционные канавки позволяют выполнить перебазировку конструкции из РММА непосредственно в полости рта.

ФОРМИРОВАТЕЛИ ДЕСНЫ А2 ДВУХКОМПОНЕНТНЫЕ	
S	M
 A2-FDM-02.01 ФОРМИРОВАТЕЛЬ ДЕСНЫ ДВУХКОМПОНЕНТНЫЙ А2, глубина десны 1,5, малый (с винтом)	 A2-FDM-02.02 ФОРМИРОВАТЕЛЬ ДЕСНЫ ДВУХКОМПОНЕНТНЫЙ А2, глубина десны 3,0, малый (с винтом)
 A2-FDM-02.03 ФОРМИРОВАТЕЛЬ ДЕСНЫ ДВУХКОМПОНЕНТНЫЙ А2, глубина десны 1,5, большой (с винтом)	 A2-FDM-02.04 ФОРМИРОВАТЕЛЬ ДЕСНЫ ДВУХКОМПОНЕНТНЫЙ А2, глубина десны 3,0, большой (с винтом)

АНАЛОГОВЫЙ ПРОТОКОЛ A2

ПЕРЕНОС ПОЛОЖЕНИЯ ИМПЛАНТАТА ИЗ ПОЛОСТИ РТА
В ЗУБОТЕХНИЧЕСКУЮ ЛАБОРАТОРИЮ

МЕТОДИКА ЗАКРЫТОЙ ЛОЖКИ A2





<p>A2-TRN-02.04 СЛЕПОЧНЫЙ ТРАНСФЕР A2, для закрытой ложки, с индексом (R), короткий</p> 	<p>A2-TRN-02.06 СЛЕПОЧНЫЙ ТРАНСФЕР A2, для закрытой ложки, с индексом (R), длинный</p> 
<p>A2-TRN-03.01 СЛЕПОЧНЫЙ ТРАНСФЕР A2, для закрытой ложки, без индекса, узкий</p> 	<p>A2-TRN-03.02 СЛЕПОЧНЫЙ ТРАНСФЕР A2, для закрытой ложки, без индекса, широкий</p> 

МЕТОДИКА ОТКРЫТОЙ ЛОЖКИ A2



<p>A2-TRN-01.03 СЛЕПОЧНЫЙ ТРАНСФЕР A2, для открытой ложки, с индексом (R), короткий</p> 	<p>A2-TRN-01.04 СЛЕПОЧНЫЙ ТРАНСФЕР A2, для открытой ложки, с индексом (R), длинный</p> 
<p>A2-MUL-03.03 КОЛПАЧОК РЕТЕНЦИОННЫЙ A2, для мультиюнитов, короткий</p> 	<p>A2-MUL-03.04 КОЛПАЧОК РЕТЕНЦИОННЫЙ A2, для мультиюнитов, длинный</p> 
<p>A2-MUL-02.02 ВИНТ ТРАНСФЕРНЫЙ A2, для мультиюнитов, 13 мм</p> 	<p>A2-MUL-02.03 ВИНТ ТРАНСФЕРНЫЙ A2, для мультиюнитов, 19 мм</p> 

АНАЛОГИ ДЛЯ ГИПСОВЫХ МОДЕЛЕЙ

<p>A2-ANG-01.01 ЛАБОРАТОРНЫЙ АНАЛОГ МУЛЬТИЮНИТА A2, для гипсовых моделей</p> 	<p>A2-ANG-01.02 ЛАБОРАТОРНЫЙ АНАЛОГ ИМПЛАНТАТА A2, для гипсовых моделей</p> 	<p>A2-ANG-01.03 АНАЛОГ АБАТМЕНТА ЛОКАТОРА A2</p> 
---	--	---

ЦИФРОВОЙ ПРОТОКОЛ A2

ПЕРЕНОС ПОЛОЖЕНИЯ ИМПЛАНТАТА ИЗ ПОЛОСТИ РТА
В ЗУБОТЕХНИЧЕСКУЮ ЛАБОРАТОРИЮ



УНИВЕРСАЛЬНЫЕ СКАНИРУЮЩИЕ АБАТМЕНТЫ ДЛЯ ЛАБОРАТОРНОГО И ВНУТРИРОТОВОГО СКАНИРОВАНИЯ

<p>A2-SCN-02.01 СКАНБОДИ РЕЕК A2, короткий (S/M)</p> 	<p>A2-SCN-02.03 СКАНБОДИ РЕЕК A2, длинный (L/XL)</p> 	<p>A2-SCN-02.02 СКАНБОДИ РЕЕК ДЛЯ МУЛЬТИЮНИТОВ A2, (с винтом)</p> 
---	---	--

АНАЛОГИ ДЛЯ ПЕЧАТНЫХ МОДЕЛЕЙ

<p>A2-ANG-02.01 ЛАБОРАТОРНЫЙ АНАЛОГ ИМПЛАНТАТА A2, для принтованных моделей (с винтом)</p> 	<p>A2-ANG-02.02 ЛАБОРАТОРНЫЙ АНАЛОГ МУЛЬТИЮНИТА A2, для принтованных моделей (с винтом)</p> 
---	--

КЛАССИЧЕСКИЕ АБАТМЕНТЫ А2







ПОКАЗАНИЯ:

коронки и мостовидные протезы с цементной фиксацией.

- Абатменты – это наиболее универсальные и многофункциональные супраструктуры, предназначенные для изготовления коронок и мостовидных протезов.
- Интегрированный винт находится внутри абатмента, что повышает безопасность пациента, исключая его аспирацию или проглатывание фиксирующего винта в момент установки.
- Классические абатменты А2 имеют широкий диапазон высоты десны (S, M и L) и углов наклона (0° и 15°).
- Классические абатменты производятся как с направляющим индексом, так и без него. При работе с индексом установите абатмент в одно из шести стандартных положений. При работе без индекса используйте ключ переноса.
- Для более точной адаптации формы абатмента под конкретную клиническую ситуацию может быть выполнена его индивидуализация.

ВНИМАНИЕ: в случае цементной фиксации высота опорной части абатмента после индивидуализации не должна быть менее 4 мм.

КЛАССИЧЕСКИЕ АБАТМЕНТЫ А2

S		M		L	
					
A2-ABT-01.01 АБАТМЕНТ А2, без индекса, прямой 0°, глубина десны 1.5 (S)	A2-ABT-02.01 АБАТМЕНТ А2, с индексом, прямой 0°, глубина десны 1.5 (S)	A2-ABT-01.02 АБАТМЕНТ А2, без индекса, прямой 0°, глубина десны 3.0 (M)	A2-ABT-02.02 АБАТМЕНТ А2, с индексом, прямой 0°, глубина десны 3.0 (M)	A2-ABT-01.03 АБАТМЕНТ А2, без индекса, прямой 0°, глубина десны 4.5 (L)	A2-ABT-02.03 АБАТМЕНТ А2, с индексом, прямой 0°, глубина десны 4.5 (L)
S		M		L	
					
A2-ABT-01.04 АБАТМЕНТ А2, без индекса, угловой 15°, глубина десны 1.5 (S)	A2-ABT-02.04 АБАТМЕНТ А2, с индексом, угловой 15°, глубина десны 1.5 (S)	A2-ABT-01.05 АБАТМЕНТ А2, без индекса, угловой 15°, глубина десны 3.0 (M)	A2-ABT-02.05 АБАТМЕНТ А2, с индексом, угловой 15°, глубина десны 3.0 (M)	A2-ABT-01.06 АБАТМЕНТ А2, без индекса, угловой 15°, глубина десны 4.5 (L)	A2-ABT-02.06 АБАТМЕНТ А2, с индексом, угловой 15°, глубина десны 4.5 (L)

ОРТОПЕДИЧЕСКИЙ ПРОТОКОЛ. КЛАССИЧЕСКИЕ АБАТМЕНТЫ А2

1

При необходимости индивидуализируйте абатменты.

Для обеспечения прочности цементной фиксации высота наддесневой части абатмента после индивидуализации должна быть не менее 4 мм.

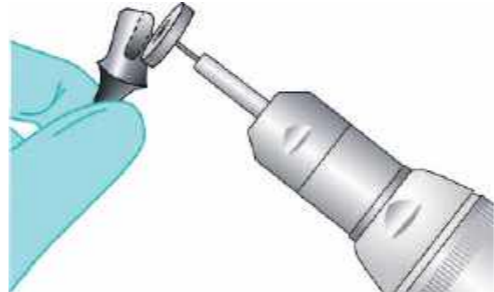

2

Зафиксируйте абатменты в аналогии имплантатов с использованием специальной лабораторной отвертки. При использовании абатментов без направляющего изготовьте ключ переноса.

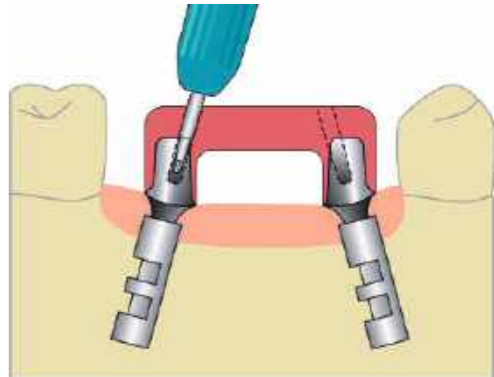

3

Доработайте конструкцию на модели. Выполните окрашивание, нанесение керамики, покройте глазурью.

ИЗОЛИРУЙТЕ ШАХТУ ВИНТА!



4

Обработайте наддесневую часть индивидуального абатмента и внутреннюю часть ортопедической конструкции пескоструем.

ИЗОЛИРУЙТЕ ШАХТУ ВИНТА!

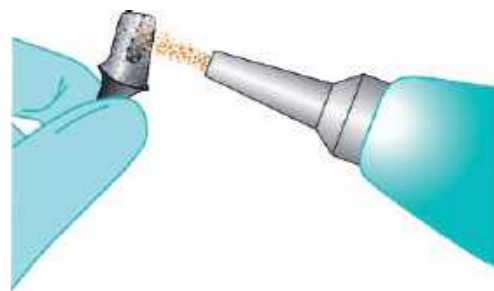

5

По ключу переноса установите абатменты в полости рта с использованием ключа-трещотки и ортопедической отвертки.



6

Изолируйте шахту винта и зафиксируйте конструкцию в полости рта на цемент.



ТИТАНОВЫЕ ОСНОВАНИЯ A2

ПОКАЗАНИЯ:

одиночные коронки с винтовой фиксацией.

- Титановые основания являются простыми и надежными супраструктурами, идеально подходящими для изготовления одиночных коронок с винтовой фиксацией.
- Интегрированный винт находится внутри основания, что повышает безопасность пациента, исключая его аспирацию или проглатывание фиксирующего винта в момент установки.
- Титановые основания A2 имеют широкий диапазон глубин десны (S, M, L и XL) и высот наддесневой части (4,0 мм и 6,0 мм).
- Титановые основания производятся как с направляющим индексом, так и без него. При работе с индексом установите титановое основание в одно из шести стандартных положений. При работе без индекса используйте позиционер.

ВНИМАНИЕ: Не рекомендуется изготавливать мостовидные протезы с винтовой фиксацией из-за риска неполной подгонки конуса. Вместо них используйте многосоставные абатменты A2.

ТИТАНОВЫЕ ОСНОВАНИЯ A2							
S		M		L		XL	
A2-TIT-01.01 ТИТАНОВОЕ ОСНОВАНИЕ A2, без индекса, высота 4,0, глубина десны 1,3	A2-TIT-02.01 ТИТАНОВОЕ ОСНОВАНИЕ A2, с индексом, высота 4,0, глубина десны 1,3	A2-TIT-01.02 ТИТАНОВОЕ ОСНОВАНИЕ A2, без индекса, высота 4,0, глубина десны 2,4	A2-TIT-02.02 ТИТАНОВОЕ ОСНОВАНИЕ A2, с индексом, высота 4,0, глубина десны 2,4	A2-TIT-01.03 ТИТАНОВОЕ ОСНОВАНИЕ A2, без индекса, высота 4,0, глубина десны 3,5	A2-TIT-02.03 ТИТАНОВОЕ ОСНОВАНИЕ A2, с индексом, высота 4,0, глубина десны 3,5	A2-TIT-01.13 ТИТАНОВОЕ ОСНОВАНИЕ A2, без индекса, высота 4,0, глубина десны 4,7	A2-TIT-02.13 ТИТАНОВОЕ ОСНОВАНИЕ A2, с индексом, высота 4,0, глубина десны 4,7
S		M		L			
A2-TIT-01.04 ТИТАНОВОЕ ОСНОВАНИЕ A2, без индекса, высота 6,0, глубина десны 1,3	A2-TIT-02.04 ТИТАНОВОЕ ОСНОВАНИЕ A2, с индексом, высота 6,0, глубина десны 1,3	A2-TIT-01.05 ТИТАНОВОЕ ОСНОВАНИЕ A2, без индекса, высота 6,0, глубина десны 2,4	A2-TIT-02.05 ТИТАНОВОЕ ОСНОВАНИЕ A2, с индексом, высота 6,0, глубина десны 2,4	A2-TIT-01.06 ТИТАНОВОЕ ОСНОВАНИЕ A2, без индекса, высота 6,0, глубина десны 3,5	A2-TIT-02.06 ТИТАНОВОЕ ОСНОВАНИЕ A2, с индексом, высота 6,0, глубина десны 3,5		

ОРТОПЕДИЧЕСКИЙ ПРОТОКОЛ. ТИТАНОВЫЕ ОСНОВАНИЯ A2

1

В **CAD**-программе выберите необходимое титановое основание.

Выполните моделирование анатомической коронки или каркаса коронки под нанесение керамики.

ИСПОЛЬЗУЙТЕ НАБОР ДЛЯ ПОДБОРА ТИТАНОВЫХ ОСНОВАНИЙ!

2

Доработайте конструкцию на модели. Выполните окрашивание, нанесение керамики, покройте глазурью.

ИЗОЛИРУЙТЕ ШАХТУ ВИНТА!

3

Обработайте опорную часть титанового основания и внутреннюю поверхность конструкции с помощью пескоструя.

ИЗОЛИРУЙТЕ ПОДДЕСНЕВУЮ ЧАСТЬ АБАТМЕНТА И ШАХТУ ВИНТА!

4

Вклейте титановое основание в коронку.

Уберите излишки клея, освободите шахту винта от изоляционного материала.

ИЗОЛИРУЙТЕ ШАХТУ ВИНТА!

5

Зафиксируйте конструкцию в полости рта. Используйте ортопедическую отвертку-шестигранник **1,0 мм** с усилием **15 Н*см**.

Если для изготовления работы вы выбрали титановое основание без направляющего индекса-шестигранника, используйте **позиционер**.

6

Изолируйте отверстие фиксирующего винта и запечатайте шахту жидкотекучим композиционным материалом.

PRE-MILL ЗАГОТОВКИ A2

ПОКАЗАНИЯ:

коронки и мостовидные протезы с цементной или винтовой фиксацией.

- PRE-MILL заготовки – это титановые полуфабрикаты для изготовления индивидуальных титановых абатментов.
- PRE-MILL заготовки состоят из стандартной части, которая вытачивается на заводе, и индивидуализируемой части, которая фрезеруется в лаборатории.
- Интегрированный винт находится внутри основания, что повышает безопасность пациента, исключая его аспирацию или проглатывание фиксирующего винта в момент установки.
- PRE-MILL заготовки производятся как с направляющим индексом, так и без него. При работе с индексом установите индивидуальный абатмент в одно из шести стандартных положений. При работе без индекса используйте ключ переноса.

ВНИМАНИЕ: в случае цементной фиксации высота опорной части индивидуального абатмента не должна быть менее 4 мм.

PRE-MILL ЗАГОТОВКИ A2



A2-PRE-01.01
PRE-MILL ЗАГОТОВКА ТИТАНОВАЯ A2,
без индекса (Medentika)



A2-PRE-02.01
PRE-MILL ЗАГОТОВКА ТИТАНОВАЯ A2,
без индекса (ARUM)



A2-PRE-01.02
PRE-MILL ЗАГОТОВКА ТИТАНОВАЯ A2,
с индексом (Medentika)



A2-PRE-02.02
PRE-MILL ЗАГОТОВКА ТИТАНОВАЯ A2,
с индексом (ARUM)

ОРТОПЕДИЧЕСКИЙ ПРОТОКОЛ. PRE-MILL ЗАГОТОВКИ A2

В **CAD**-программе выполните моделирование индивидуальных абатментов.

1

В **CAM**-программе разместите моделировку в бланках PRE-MILL заготовок.

Изготовьте индивидуальные абатменты методом фрезерования из титановых PRE-MILL заготовок.



Отсканируйте поверхности индивидуальных абатментов, предварительно покрыв их скан-спреем.

2

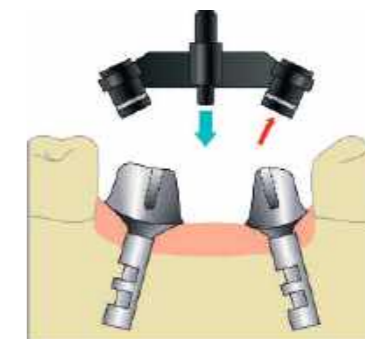

В **CAD**-программе выполните моделирование на индивидуальных абатментах анатомической коронки или каркаса коронки под нанесение керамики.

3

В **CAM**-программе подготовьте конструкцию к производству.

Изготовьте конструкцию методом фрезерования или селективного лазерного спекания.



Обработайте наддесневую часть индивидуального абатмента и внутреннюю часть ортопедической конструкции пескоструем.

4

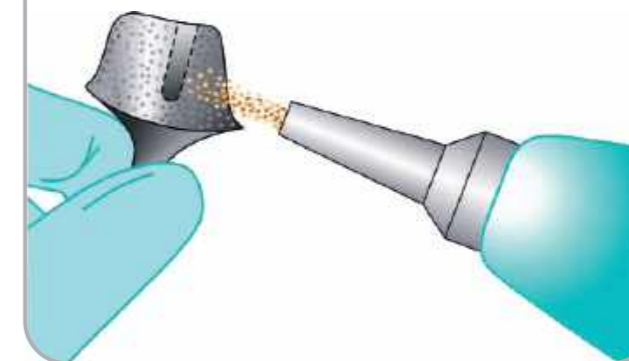

Зафиксируйте индивидуальные абатменты в полости рта. Используйте ортопедическую отвертку-шестигранник **1,0 мм** с усилием **15 н*см**.

5

Если для изготовления работы вы выбрали PRE-MILL заготовки без направляющего индекса-шестигранника, используйте ключ переноса.

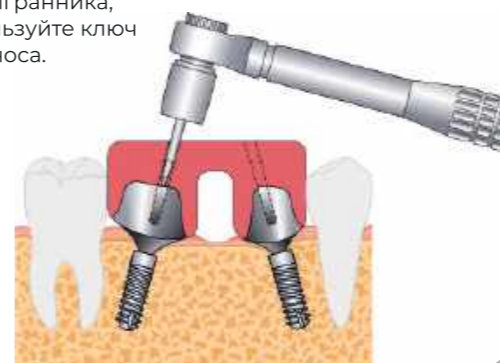

Зафиксируйте мостовидную конструкцию в полости рта и удалите излишки цемента.

6



МУЛЬТИЮНИТЫ A2

ПОКАЗАНИЯ:

мостовидные протезы с винтовой фиксацией.

- Мультиюниты предназначены для изготовления мостовидных протезов с винтовой фиксацией от уровня платформы мультиюнита.
- Мультиюниты имеют широкий диапазон высот десны (S, M и L) и углов наклона (0°, 15° и 30°).
- Угловые мультиюниты имеют интегрированный винт, который находится внутри углового основания, что повышает безопасность пациента, исключая его аспирацию или проглатывание фиксирующего винта в момент установки.
- Использование титановых колпачков обеспечивает пассивную посадку мостовидного протеза и предотвращает растрескивание диоксида циркония во время фиксации.

ВНИМАНИЕ: Мультиюниты не предназначены для изготовления одиночных коронок.

ПРЯМЫЕ МУЛЬТИЮНИТЫ A2			УГЛОВЫЕ МУЛЬТИЮНИТЫ A2	
S	M	L	M	L
A2-MUL-01.02 АБАТМЕНТ МУЛЬТИЮНИТ A2, прямой 0°, глубина десны 1.5 (S)	A2-MUL-01.03 АБАТМЕНТ МУЛЬТИЮНИТ A2, прямой 0°, глубина десны 3.0 (M)	A2-MUL-01.04 АБАТМЕНТ МУЛЬТИЮНИТ A2, прямой 0°, глубина десны 4.5 (L)	A2-MUL-01.05 АБАТМЕНТ МУЛЬТИЮНИТ A2, угловой 15°, глубина десны 3.0 (M)	A2-MUL-01.06 АБАТМЕНТ МУЛЬТИЮНИТ A2, угловой 15°, глубина десны 4.5 (L)
АКСЕССУАРЫ ДЛЯ ПРЯМЫХ МУЛЬТИЮНИТОВ A2				
A2-MUL-02.01 ВИНТ ФИКСИРУЮЩИЙ A2, для мультиюнитов, 5 мм	A2-MUL-02.04 ВИНТ ФИКСИРУЮЩИЙ A2, для мультиюнитов, 8 мм	A2-MUL-03.01 КОЛПАЧОК ТИТАНОВЫЙ A2, для мультиюнитов	A2-MUL-01.07 АБАТМЕНТ МУЛЬТИЮНИТ A2, угловой 30°, глубина десны 3.0 (M)	A2-MUL-01.08 АБАТМЕНТ МУЛЬТИЮНИТ A2, угловой 30°, глубина десны 4.5 (L)
A2-MUL-03.02 ЗАЩИТНЫЙ КОЛПАЧОК A2, для мультиюнитов короткий (S/M)	A2-MUL-03.05 КОЛПАЧОК МОДЕЛИРОВОЧНЫЙ A2 для мультиюнитов	A2-WLD-02.01 МУФТА СВАРОЧНАЯ A2		

ОРТОПЕДИЧЕСКИЙ ПРОТОКОЛ. МУЛЬТИЮНИТЫ A2

1

Установите мультиюниты в полости рта.

Используйте ортопедическую отвертку-шестигранник **1,8 мм** с усилием **25 Н*см**.

СДЕЛАЙТЕ КОНТРОЛЬНЫЙ РЕНТГЕНОВСКИЙ СНИМОК!

2

Установите на мультиюниты ретенционные колпачки. Зафиксируйте их винтами.

Снимите оттиск с трансфер-чеком методом открытой ложки.

3

Используя гипс 4 класса, отлейте гипсовую модель с десневой маской и аналогами мультиюнитов.

Установите сканбоди на аналоги мультиюнитов и выполните сканирование.

4

В CAD-программе выполните моделировку мостовидного протеза от уровня титановых колпачков.

Изготовьте конструкцию методом фрезерования или селективного лазерного спекания.

5

Обработайте наружную часть титанового колпачка и внутреннюю часть конструкции пескоструем.

Вклейте титановые колпачки в протез. Уберите излишки цемента.

6

Зафиксируйте мостовидную конструкцию в полости рта, используя фиксирующие винты.

Используйте ручную отвертку-шестигранник.

Старайтесь не превышать усилие **5-10 Н*см**.

АБАТМЕНТЫ ЛОКАТОРА А2

ПОКАЗАНИЯ:

стабилизация полных съемных протезов.

- Абатменты локатор имеют широкий диапазон глубин десны (2 мм, 3 мм, 4 мм, 5 мм и 6 мм) и углов наклона (0° и 15°).
- Абатменты локатор имеют универсальную верхнюю цилиндрическую часть. Для фиксации съемных протезов используйте титановую матрицу с нейлоновой вставкой.
- Минимальное необходимое расстояние для использования системы локатор составляет:
 - в вертикальной плоскости - 7,5 мм (глубина десны 2 мм + фиксирующая часть локатора с матрицей в сборе 3,5 мм + 2,0 мм пластмассы с окклюзионной поверхностью);
 - в горизонтальной плоскости - 9,5 мм (диаметр матрицы 5,5 мм + по 2,0 мм пластмассы с вестибулярной и оральной поверхностями).
- Угловые абатменты локатор имеют интегрированный винт, который находится внутри углового основания, что повышает безопасность пациента, исключая его аспирацию или проглатывание фиксирующего винта в момент установки.

АБАТМЕНТЫ ЛОКАТОРА А2

A2-LOC-01.01 АБАТМЕНТ ЛОКАТОРА А2, прямой 0°, глубина десны 2.0	A2-LOC-01.02 АБАТМЕНТ ЛОКАТОРА А2, прямой 0°, глубина десны 3.0	A2-LOC-01.03 АБАТМЕНТ ЛОКАТОРА А2, прямой 0°, глубина десны 4.0	A2-LOC-01.04 АБАТМЕНТ ЛОКАТОРА А2, прямой 0°, глубина десны 5.0	A2-LOC-01.05 АБАТМЕНТ ЛОКАТОРА А2, прямой 0°, глубина десны 6.0	A2-LOC-02.01 АБАТМЕНТ ЛОКАТОРА А2, угловой 15°, глубина десны 3.0	A2-LOC-02.02 АБАТМЕНТ ЛОКАТОРА А2, угловой 15°, глубина десны 4.5

ОРТОПЕДИЧЕСКИЙ ПРОТОКОЛ. АБАТМЕНТЫ ЛОКАТОРА А2

- Используя динамометрический ключ-трещетку, зафиксируйте локаторы с усилием **25 Н·см**.
- Изолируйте поднутрения локаторов силиконовыми кольцами.

Наденьте на локаторы титановые матрицы с черными нейлоновыми вставками.
- В проекции локаторов сформируйте углубления в базисе протеза для титановых колпачков.

Сгладьте все поднутрения.
- Нанесите быстротвердеющую пластмассу на титановые колпачки, установите протез и попросите пациента сомкнуть зубы.

Объясните пациенту, что не следует слишком сильно сжимать челюсти во избежание проседания протеза.
- С помощью инструмента 3-в-1 установите выбранные матрицы в титановые колпачки.
- Установите протез в полости рта.













Объясните пациенту, как пользоваться протезом.

ОРТОПЕДИЧЕСКИЕ ИНСТРУМЕНТЫ А2

- **ВИНТЫ-ЗАГЛУШКИ, ФОРМИРОВАТЕЛИ ДЕСНЫ, ТРАНСФЕРЫ И СКАНБОДИ** имеют шестигранный паз 1,0 мм. Используйте ручную отвертку-шестигранник 1,0 мм с минимальным усилием (5-8 Н*см).
- **КЛАССИЧЕСКИЕ АБАТМЕНТЫ, ТИТАНОВЫЕ ОСНОВАНИЯ И PRE-MILL ЗАГОТОВКИ** имеют шестигранный паз в шляпке интегрированного винта. Используйте отвертку-шестигранник 1,0 мм и ортопедический ключ-трещотку с усилием 15 Н*см.
- **ПРЯМЫЕ МУЛЬТИЮНИТЫ** имеют шестигранный паз 1,8 мм. Используйте отвертку-шестигранник 1,8 мм и ортопедический ключ-трещотку с усилием 25 Н*см.
- **УГЛОВЫЕ МУЛЬТИЮНИТЫ** состоят из двух частей: углового основания с интегрированным винтом и платформы с шестигранным пазом 1,8 мм. Используйте две отвертки. Зафиксируйте угловое основание отверткой-шестигранник 1,0 мм и ортопедическим ключом-трещоткой с усилием 15 Н*см, после чего установите платформу отверткой-шестигранник 1,8 мм и ортопедическим ключом-трещоткой с усилием 25 Н*см.
- **ПРЯМЫЕ АБАТМЕНТЫ ЛОКАТОР** имеют треугольный паз. Используйте треугольную отвертку 1,8 мм и ортопедический ключ-трещотку с усилием 25 Н*см.
- **УГЛОВЫЕ АБАТМЕНТЫ ЛОКАТОР** состоят из двух частей: углового основания с интегрированным винтом и платформы с треугольным пазом. Используйте две отвертки. Зафиксируйте угловое основание отверткой-шестигранник 1,0 мм и ортопедическим ключом-трещоткой с усилием 15 Н*см, после чего установите платформу треугольной отверткой и ортопедическим ключом-трещоткой с усилием 25 Н*см.

	ФОРМИРОВАТЕЛИ ДЕСНЫ А2 ЗАЖИВЛЯЮЩИЕ АБАТМЕНТЫ А2 ВРЕМЕННЫЕ АБАТМЕНТЫ А2	5-8 Нсм	1,0 шестигранная
	ТРАНСФЕРЫ А2 СКАНБОДИ А2	5-8 Нсм	1,0 шестигранная
	КЛАССИЧЕСКИЕ АБАТМЕНТЫ А2 ТИТАНОВЫЕ ОСНОВАНИЯ А2 PRE-MILL ЗАГОТОВКИ А2	15 Нсм	1,0 шестигранная
	АБАТМЕНТЫ МУЛЬТИЮНИТ А2 (прямые)	25 Нсм	1,8 шестигранная
	АБАТМЕНТЫ ЛОКАТОРЫ А2 (прямые)	25 Нсм	трехгранная
	АБАТМЕНТЫ МУЛЬТИЮНИТ А2 (угловые)	15 Нсм 25 Нсм	1,0 1,8 шестигранные
	АБАТМЕНТЫ ЛОКАТОРЫ А2 (угловые)	15 Нсм 25 Нсм	1,0 шестигранная и трехгранная

РЕКОМЕНДАЦИИ ПО ВЫБОРУ КОМПОНЕНТОВ

ЧАСТИЧНЫЕ РЕСТАВРАЦИИ			
ОДИНОЧНЫЕ КОРОНКИ ВИНТОВАЯ ФИКСАЦИЯ			
ОДИНОЧНЫЕ КОРОНКИ ЦЕМЕНТНАЯ ФИКСАЦИЯ			
МОСТОВИДНЫЕ ПРОТЕЗЫ ЦЕМЕНТНАЯ ФИКСАЦИЯ			
МОСТОВИДНЫЕ ПРОТЕЗЫ ВИНТОВАЯ ФИКСАЦИЯ			

ТОТАЛЬНЫЕ РЕСТАВРАЦИИ НА ИМПЛАНТАТАХ			
FP-1, FP-2, FP-3 ЦЕМЕНТНАЯ ФИКСАЦИЯ	4-6-8 ОПОР		
FP-1, FP-2, FP-3 ВИНТОВАЯ ФИКСАЦИЯ	4-6-8 ОПОР		
RP-4 ФИКСАЦИЯ НА БАЛКЕ	4-6 ОПОР		
RP-5 ЗАМКОВОЕ КРЕПЛЕНИЕ	2-4 ОПОР		

АЛГОРИТМ ВЫБОРА ОРТОПЕДИЧЕСКИХ КОМПОНЕНТОВ В ЗАВИСИМОСТИ ОТ РАССТОЯНИЯ МЕЖДУ ЗЕНИТОМ КОРОНКИ И ПЛЕЧОМ ИМПЛАНТАТА

S

M

L

XL

ФОРМИРОВАТЕЛИ ДЕСНЫ А2

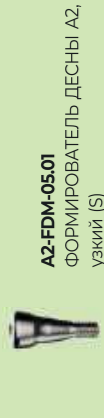

A2-FDM-05.01
ФОРМИРОВАТЕЛЬ ДЕСНЫ А2,
узкий (S)



A2-FDM-02.01
ФОРМИРОВАТЕЛЬ ДЕСНЫ
ДВУХКОМПОНЕНТНЫЙ А2,
малый (с винтом) (S)



A2-FDM-02.03
ФОРМИРОВАТЕЛЬ ДЕСНЫ
ДВУХКОМПОНЕНТНЫЙ А2,
большой (с винтом) (S)



A2-FDM-05.02
ФОРМИРОВАТЕЛЬ ДЕСНЫ А2,
узкий (M)



A2-FDM-05.07
ФОРМИРОВАТЕЛЬ ДЕСНЫ А2,
средний (M)



A2-FDM-02.04
ФОРМИРОВАТЕЛЬ ДЕСНЫ
ДВУХКОМПОНЕНТНЫЙ А2,
большой (с винтом) (M)



A2-FDM-05.03
ФОРМИРОВАТЕЛЬ ДЕСНЫ А2,
узкий (L)



A2-FDM-05.08
ФОРМИРОВАТЕЛЬ ДЕСНЫ А2,
средний (L)



A2-FDM-05.11
ФОРМИРОВАТЕЛЬ ДЕСНЫ А2,
широкий (L)



A2-FDM-05.04
ФОРМИРОВАТЕЛЬ ДЕСНЫ А2,
узкий (XL)



A2-FDM-05.09
ФОРМИРОВАТЕЛЬ ДЕСНЫ А2,
средний (XL)



A2-FDM-05.12
ФОРМИРОВАТЕЛЬ ДЕСНЫ А2,
широкий (XL)

ВРЕМЕННЫЕ АБАТМЕНТЫ А2



A2-TMP-01.01
АБАТМЕНТ
ВРЕМЕННЫЙ А2,
без индекса (M),



A2-TMP-01.02
АБАТМЕНТ
ВРЕМЕННЫЙ А2,
с индексом (M)



A2-TMP-01.03
АБАТМЕНТ
ВРЕМЕННЫЙ А2,
без индекса (L)



A2-TMP-01.04
АБАТМЕНТ
ВРЕМЕННЫЙ А2,
с индексом (L)

АБАТМЕНТЫ А2 КЛАССИКА



A2-ABT-01.01
АБАТМЕНТ А2,
без индекса,
прямой 0° (S)



A2-ABT-02.01
АБАТМЕНТ А2,
с индексом,
прямой 0° (S)



A2-ABT-01.04
АБАТМЕНТ А2,
без индекса,
угловой 15° (S)



A2-ABT-02.04
АБАТМЕНТ А2,
с индексом,
угловой 15° (S)



A2-ABT-01.02
АБАТМЕНТ А2,
без индекса,
прямой 0° (M)



A2-ABT-02.02
АБАТМЕНТ А2,
с индексом,
прямой 0° (M)



A2-ABT-01.05
АБАТМЕНТ А2,
без индекса,
угловой 15° (M)



A2-ABT-02.05
АБАТМЕНТ А2,
с индексом,
угловой 15° (M)



A2-ABT-01.03
АБАТМЕНТ А2,
без индекса,
прямой 0° (L)



A2-ABT-02.03
АБАТМЕНТ А2,
с индексом,
прямой 0° (L)



A2-ABT-01.06
АБАТМЕНТ А2,
без индекса,
угловой 15° (L)



A2-ABT-02.06
АБАТМЕНТ А2,
с индексом,
угловой 15° (L)

ТИТАНОВЫЕ ОСНОВАНИЯ А2



A2-TIT-01.01
ТИТАНОВОЕ
ОСНОВАНИЕ А2,
без индекса,
высота 4.0 (S)



A2-TIT-02.01
ТИТАНОВОЕ
ОСНОВАНИЕ А2,
с индексом,
высота 4.0 (S)



A2-TIT-01.04
ТИТАНОВОЕ
ОСНОВАНИЕ А2,
без индекса,
высота 6.0 (S)



A2-TIT-02.04
ТИТАНОВОЕ
ОСНОВАНИЕ А2,
с индексом,
высота 6.0 (S)



A2-TIT-01.02
ТИТАНОВОЕ
ОСНОВАНИЕ А2,
без индекса,
высота 4.0 (M)



A2-TIT-02.02
ТИТАНОВОЕ
ОСНОВАНИЕ А2,
с индексом,
высота 4.0 (M)



A2-TIT-01.05
ТИТАНОВОЕ
ОСНОВАНИЕ А2,
без индекса,
высота 6.0 (M)



A2-TIT-02.05
ТИТАНОВОЕ
ОСНОВАНИЕ А2,
с индексом,
высота 6.0 (M)



A2-TIT-01.03
ТИТАНОВОЕ
ОСНОВАНИЕ А2,
без индекса,
высота 4.0 (L)



A2-TIT-02.03
ТИТАНОВОЕ
ОСНОВАНИЕ А2,
с индексом,
высота 4.0 (L)



A2-TIT-01.06
ТИТАНОВОЕ
ОСНОВАНИЕ А2,
без индекса,
высота 6.0 (L)



A2-TIT-02.06
ТИТАНОВОЕ
ОСНОВАНИЕ А2,
с индексом,
высота 6.0 (L)



A2-TIT-01.13
ТИТАНОВОЕ
ОСНОВАНИЕ А2,
без индекса,
высота 4.0 (XL)



A2-TIT-02.13
ТИТАНОВОЕ
ОСНОВАНИЕ А2,
с индексом,
высота 4.0 (XL)

МУЛЬТИЮНИТЫ А2



A2-MUL-01.02
АБАТМЕНТ МУЛЬТИЮНИТ А2,
прямой 0° (S)



A2-MUL-01.03
АБАТМЕНТ МУЛЬТИЮНИТ А2,
прямой 0° (M)



A2-MUL-01.04
АБАТМЕНТ МУЛЬТИЮНИТ А2,
прямой 0° (L)



A2-MUL-01.05
АБАТМЕНТ
МУЛЬТИЮНИТ А2,
угловой 15° (M)



A2-MUL-01.07
АБАТМЕНТ
МУЛЬТИЮНИТ А2,
угловой 30° (M)



A2-MUL-01.06
АБАТМЕНТ
МУЛЬТИЮНИТ А2,
угловой 15° (L)



A2-MUL-01.08
АБАТМЕНТ
МУЛЬТИЮНИТ А2,
угловой 30° (L)

ЛОКАТОРЫ А2



A2-LOC-01.01
АБАТМЕНТ
ЛОКАТОР А2,
прямой 0° (S)



A2-LOC-01.02
АБАТМЕНТ
ЛОКАТОР А2,
прямой 0° (M)



A2-LOC-02.01
АБАТМЕНТ
ЛОКАТОР А2,
прямой 15° (M)



A2-LOC-01.04
АБАТМЕНТ
ЛОКАТОР А2,
прямой 0° (L)



A2-LOC-02.02
АБАТМЕНТ
ЛОКАТОР А2,
прямой 15° (L)



A2-LOC-01.05
АБАТМЕНТ
ЛОКАТОР А2,
прямой 0° (XL)

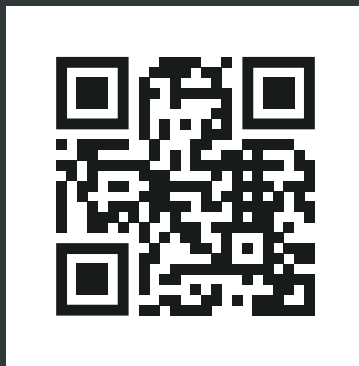

A2IMPLANT.COM

